



Moritz I LED

Spannung: 230V 50Hz
 Schutzart: IP 65
 Schutzklasse: I bzw. II

Voltage: 230V 50Hz
 Other voltages on request
 Protection degree: IP 65
 Protection class: I or II

Mast-, Wand- oder Pollerleuchte zur ausgezeichneten Ausleuchtung von Plätzen und Straßen. Bei einer Lichtpunkthöhe von 4,50 m für Beleuchtungsaufgaben mit mittlerem Lichtbedarf. Pollerhöhe 900 mm

- Inklusive 1 LED-Modul mit 28W, 1800lm, 3000K Warmweiß
- Geringe Wartungskosten durch die hohe Lebensdauer der LEDs von mindestens 50.000 Stunden
- Exzellentes Wärmemanagement durch eine massive Aluminium-platte zur Wärmeableitung gewährleistet die hohe Lebensdauer des Moduls. Inklusive speziell entwickeltem, computeroptimierten Reflektor aus geglänztem und eloxiertem Reinstaluminium für Fortimo LED Module, für energieeffiziente Lichtlösungen
- Leuchtenkörper aus hochwertigem Aluminiumdruckguss mit Mastbefestigung aus Stahl, feuerverzinkt
- Abdeckung aus Einscheiben-Sicherheitsglas, abklappbar
- Kabelschuttschlauchgeflecht aus Edelstahl
- Alle elektrischen Bauteile eingebaut
- Inklusive kurzem Ausleger und durchgängigem Sondermast mit Masttür aus feuerverzinktem Stahl \varnothing 89mm, Mast freie Länge 4,50m
- Leuchtenkopf, Ausleger und Mast pulverbeschichtet in RAL oder DB Farbe ohne Aufpreis

Post luminaire designed to illuminate squares or streets. Mounting height at 4.50 m for medium lighting requirements. Bollard height: 900 mm

- Including 1 LED module 28W, 1800lm, 3000K warm white
- Excellent thermal management due to a solid aluminium board in order to dissipate the heat and to guarantee the long LED life of 50,000 hours
- Excellent lighting properties provided by a computer-optimised reflector especially designed for Fortimo LED modules, for energy-efficient lighting solutions
- Reflector made of highest grade aluminium, polished and anodised
- Luminaire head made of die cast aluminium
- Including gasket and stainless steel clips
- Luminaire glazing made of clear, flat, toughened glass, to be hinged down
- One gear tray includes all electrical components
- Including short bracket and stainless steel hose for cable protection
- Incl. straight tubular column \varnothing 89mm, free length 4.50m
- Luminaire head, bracket and column powder coated in any RAL or DB colour that is requested

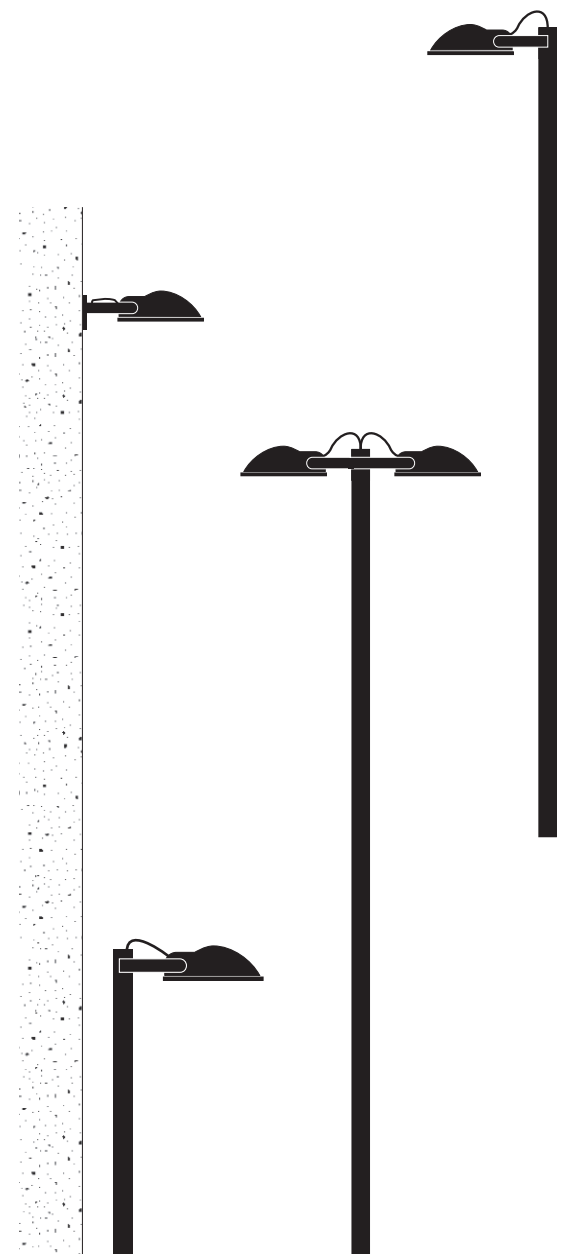

MORITZ I LED

MORITZ P I LED

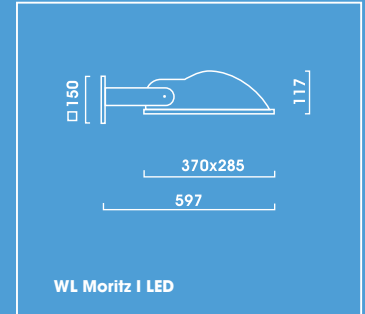
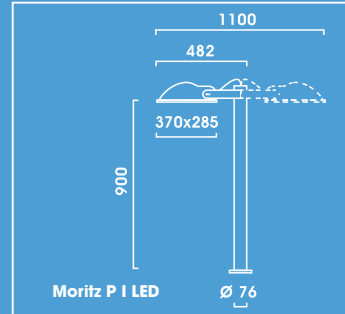
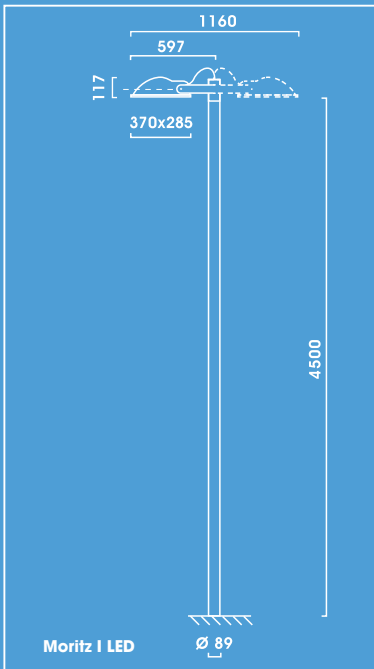

Moritz I LED	Inkl. Mast, \varnothing 89 mm, Freie Länge 4,50 m, Abdeckung klar		
	Incl. Column \varnothing 89 mm, Free length 4.50 m, clear glazing	kg*	N°
1-armig Single Arm			
1 x LED LLM 28 W/730		14,2	9.117.9008.01C
2-armig Double Arm			
2 x LED LLM 28 W/730		21,5	9.117.9008.21C
WL Moritz I LED			
	Wandleuchte, Abdeckung klar		
	Wall Luminaire clear glazing		
1 x LED LLM 28 W/730		9,5	9.541.9008.01

Moritz P I LED	Pollerleuchte, Abdeckung klar, Höhe 900 mm		
	Bollard, clear glazing, Height 900 mm	kg	N°
1-armig Single Arm			
1 x LED LLM 28 W/730		16,2	9.885.9008.05
2-armig Double Arm			
2 x LED LLM 28 W/730		25,5	9.885.9008.25
Zubehör - Bitte gesondert bestellen			
Accessories - Please order separately			
Eingrabstück Bolt-on roof			
Stahl, feuerverzinkt Hot dip galvanised steel			
G 180		3,3	9.900.0011.00
Zierring Accessory ring			
Edelstahl, pulverbeschichtet			
Stainless steel, powder coated			
Z 185		0,3	9.900.0010.27

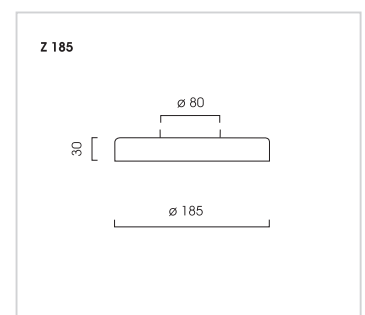
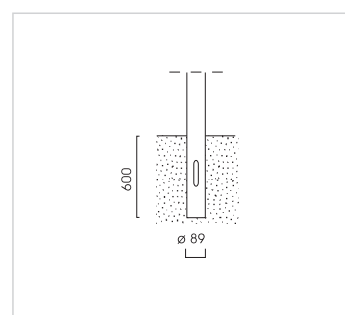
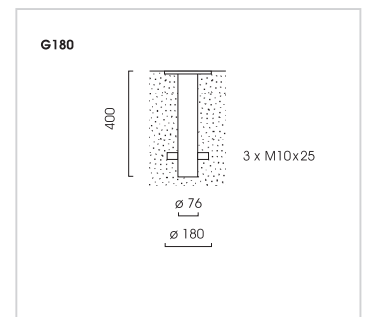

* ohne Mast
* without column

Ausführung in Schutzklasse II: Mehrpreis pro Leuchtenkopf
In protection class II: surcharge per luminaire head

Andere Leuchtmittel und weitere Bestückungen auf Anfrage
Other lamp wattages and types on request